



# ANTIFURTO E IMMOBILIZZATORI MECCANICI



Singolo circuito idraulico o pneumatico

## 06Q24

Immobilizzatore per veicoli industriali.  
Blocco singolo circuito pneumatico o idraulico.  
Blocco avviamento veicolo.  
Autoinserimento.  
Riconoscimenti: CE95/54 CE95/56 CEI79/17 di 2° livello.

## 06Q12

Immobilizzatore per auto, camper e veicoli commerciali.  
Blocco singolo circuito idraulico.  
Blocco avviamento veicolo.  
Autoinserimento.  
Riconoscimenti: CE95/54 CE95/56 CEI79/17 di 2° livello.

## 06K2

Dispositivo per veicoli industriali.  
Blocco singolo circuito pneumatico o idraulico.  
Blocco avviamento veicolo.  
Omologazioni: CE95/54.

## 06K1

Dispositivo per auto, camper e veicoli commerciali.  
Blocco singolo circuito idraulico.  
Blocco avviamento veicolo.  
Omologazioni: CE95/54.

## 12KK

Dispositivo per veicoli industriali.  
Blocco doppio circuito pneumatico e idraulico.  
Blocco avviamento veicolo.  
Omologazioni: CE95/54.

## 12K

Dispositivo per auto, camper e veicoli commerciali.  
Blocco doppio circuito idraulico.  
Blocco avviamento veicolo.  
Omologazioni: CE95/54.



Doppio circuito idraulico e/o pneumatico

**GLI ANTIFURTO SOPRA DESCRITTI SONO DISPONIBILI ANCHE IN VERSIONE "VA" PER CIRCUITI CON LIQUIDI NON DOT**

**TECNOBLOCK®**



# ANTIFURTO E IMMOBILIZZATORI MECCANICI

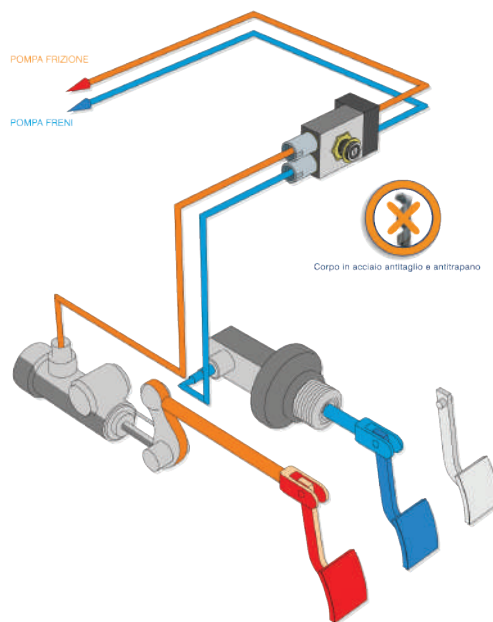
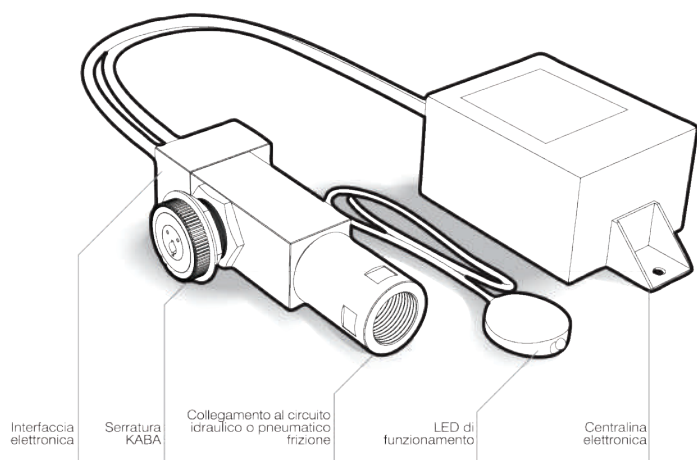

Modello	Tipo di veicolo	Versione VA	Blocco rotazione chiave	N. circuiti idraulici o pneumatici	Inibizione avviamento	Testimoniabilità	N. chiavi a duplicazione protetta	Omologazioni e Certificazioni
Model	Type of vehicle	VA Version	Block rotation key	No. of pneumatics or hydraulics circuits	Starting prevention	Proof of effective activation	No. of keys with protected duplication	Approvals and Certifications
06Q24		●	●	1	●	●	3	CE 95/54 CE 95/56 CEI 79/17 2° LEV
06K2 IR 24V dc		○	●	1	●	●	3	CE 95/54
★ 06K2		●	○	1	●	●	3	CE 95/54
12KK IRTR 24V dc		●	●	2	●	●	3	CE 95/56
★ 12KK		●	○	2	●	●	3	CE 95/54
06Q12		○	●	1	●	●	3	CE 95/54 CE 95/56 CEI 79/17 2° LEV
06K2 IR 12 dc		○	●	1	●	●	3	CE 95/54
12KK IR 12V dc		○	●	2	●	●	3	CE 95/54
★ 06K1		○	○	1	●	○	2	CE 95/54
★ 12K		○	○	2	●	○	2	CE 95/54
06K2V IR 12V dc		○	●	1	●	●	3	CE 95/54
06K2V IR 24V dc		○	●	1	●	●	3	CE 95/54
12KKV IR 12V dc		○	●	2	●	●	3	CE 95/54
12KKV IR 24V dc		○	●	2	●	●	3	CE 95/54
★ 06K1V du		●	○	1	●	○	2	CE 95/54
★ 12KV du		●	○	2	●	○	2	CE 95/54

★ Test superati / Tests passed ANIA (I) - UTAC (F) - SSFAMT (F) - TÜV (D)

Versione VA = per veicoli industriali con liquido idraulico non DOT - VA Version = specific for industrial vehicles with hydraulic fluid (non-DOT)

## OMOLOGAZIONI APPROVALS

- 95/54 CE
- 95/56 CE
- CEI 79/17 2° LEVEL



## RICONOSCIMENTI ACKNOWLEDGEMENTS

TEST SUPERATI

- ANIA (I)
- IMQ (I)
- TÜV (D)
- UTAC (F)
- SSFAMT (F)
- THATCHAM (UK)

GLI ANTIFURTO SOPRA DESCRITTI SONO DISPONIBILI ANCHE PER MACCHINE MOVIMENTO TERRA E AGRICOLE

**TECNOBLOCK**



# ANTIFURTO ELETTRONICI



## 07K13

**ANTIFURTO ELETTRONICO** con relé wireless, autoinserimento e disattivazione tramite transponder.  
Semplice ed efficace.



## 07K12

**ANTIFURTO ELETTRONICO** dotato di relé wireless, con autoinserimento e disattivazione mediante l'introduzione del transponder nella presa accendisigari.  
Installazione in pochissimi minuti. Estremamente affidabile.



# ANTIFURTO & ALLARMI ELETTRONICI



## S71 12/24

**IMMOBILIZZATORE ELETTRONICO 12-24V** in grado di inibire 2 circuiti elettronici.

Autoinserimento allo spegnimento del veicolo.

Disinserimento tramite chiave elettronica.

Omologato CE 95/56.



## TB626 24V

**ALLARME ELETTRONICO AUTOALIMENTATO** compatto per veicoli industriali omologato CE 95/56, radiocomando a codice variabile, blocco motore, sensore a ultrasuoni, sensore urti, funzione antirapina ed antiaggresione.



# CHIUSURE DI SICUREZZA AUTOMATICHE



## DIABLOCK®

**DISPOSITIVO ELETTROMECCANICO DI PROTEZIONE PER VANO DI CARICO FURGONI.**

Blocco automatico di chiusura delle porte di accesso al vano di carico (posteriore e/o laterale).

Kit composto da un pistone elettromagnetico blindaporte con applicazione universale a 12V o 24V.

## 22CKREM

**BLOCCA PORTELLONI UNIVERSALE CON CONTROLLO DA REMOTO.**

Bloccaporte Esterno a controllo remoto. L'autista estrae il perno verso l'alto impedendo l'apertura delle porte. Dopo tale operazione il perno potrà essere sbloccato solo con il consenso della Centrale Operativa remota attraverso una comune periferica satellitare. E' possibile verificare da remoto lo stato del sistema (chiuso o aperto; sbloccato o bloccato).

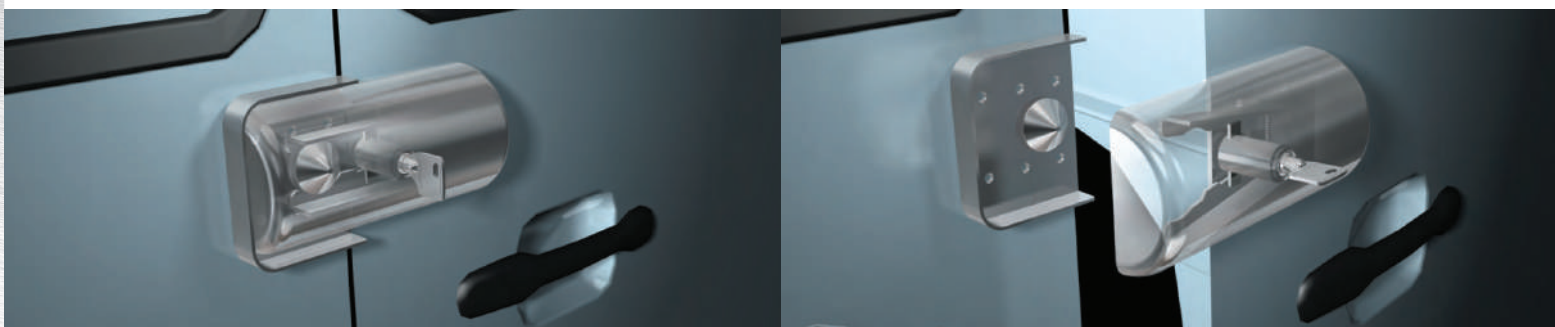
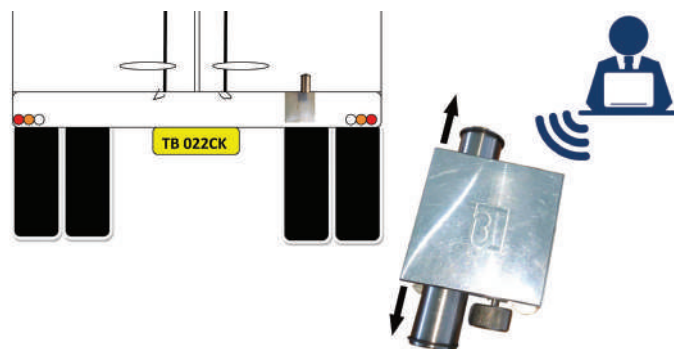

## EASYBLOCK

**EASYBLOCK** è "l'alternativa meccanica" a DIABLOCK.

**EASYBLOCK** nasce dall'esigenza di sostituire gli antiestetici e poco funzionali lucchetti utilizzati per bloccare le porte posteriori e laterali dei furgoni. Il suo inserimento avviene in modo completamente automatico alla chiusura delle porte, mentre l'apertura richiede l'utilizzo di una chiave.

**UNA SOLA CHIAVE APRE TUTTI I SISTEMI EASYBLOCK INSTALLATI SUL VEICOLO (FINO A 3 PORTE).**

**EASYBLOCK** risolve tutte le problematiche legate alla sicurezza del veicolo durante le soste per il carico e lo scarico delle merci.

## QUICKBLOCK

**RAPIDISSIMO DA UTILIZZARE**

**RESISTENTE COME UNA PORTA BLINDATA**

Il sistema di Sicurezza **QUICKBLOCK** sostituisce il vecchio e scomodo lucchetto.

**QUICKBLOCK** entra automaticamente in azione, assicura una perfetta chiusura ed un vantaggioso risparmio di tempo.

Grazie ad una seconda serratura per lo sblocco di emergenza, **QUICKBLOCK** è semplice, sicuro, ma soprattutto rapidissimo da utilizzare.

**PRATICITA' ALLA STATO PURO. EASYBLOCK** è un sistema di chiusura di sicurezza completamente meccanico costruito interamente in acciaio inox e in grado di assicurare un funzionamento impeccabile anche in condizioni di evidente disassamento delle porte.

L'affidabilità di **EASYBLOCK** è assicurata anche dalla sua serratura antitrapano, completa di 2 chiavi.

Una volta azionato, **EASYBLOCK** garantisce una chiusura perfetta, grazie ad un innovativo sistema brevettato.

E' inoltre dotato di sblocco di emergenza interno, per la massima sicurezza.

## SLAMLOCK

**È LA VERSIONE ELETTRONICA DEL QUICKBLOCK, INDICATA ANCHE PER VEICOLI PESANTI.**

Si chiude e blocca le porte automaticamente.

Lo sblocco può avvenire con un radiocomando o da remoto.



**TB TECNOBLOCK®**



# CHIUSURE DI SICUREZZA AUTOMATICHE



## 09CKU

Chiusura di sicurezza per portelloni di Container e Furgoni con barre esterne Ø 38mm.

Costruito in Acciaio AISI 304, dispone di una serratura completa di 2 chiavi, provvista di coperchio di protezione.

Possibilità di richiedere più pezzi con la stessa cifratura di chiave.



Le qualità oggettive, intese come efficacia, rapidità di utilizzo e ottima resistenza allo scasso, hanno fatto sì, che nel tempo, 09CK diventasse il dispositivo preferito dai più importanti trasportatori nazionali ed internazionali.

Disponibile anche la versione **09CKUS** per portelloni con barre Ø 28mm.



## 21CK

Blocca portelloni a "cassa" in acciaio inox con serratura di sicurezza per porte senza barre esterne; copre e protegge le maniglie di apertura rendendole inaccessibili.

- Disponibile in versione con lunghezze 80cm, 90cm, 110cm.
- Serratura di sicurezza completa di 2 chiavi.



## 23CK

**PROTEZIONE CHIUSURA COMPLETA DI RIPARA SIGILLO PER PORTA SCORREVOLE VERTICALE CON MANIGLIA TIPO "FIT".**

Di facile installazione e oltre a impedire l'accesso alla maniglia di apertura protegge i sigilli da possibili manomissioni.

Semplice anche l'utilizzo: dopo aver sbloccato la parte frontale, fare scorrere lateralmente per liberare l'accesso ed il movimento della leva di apertura.



# ANTIFURTO SEMIRIMORCHI

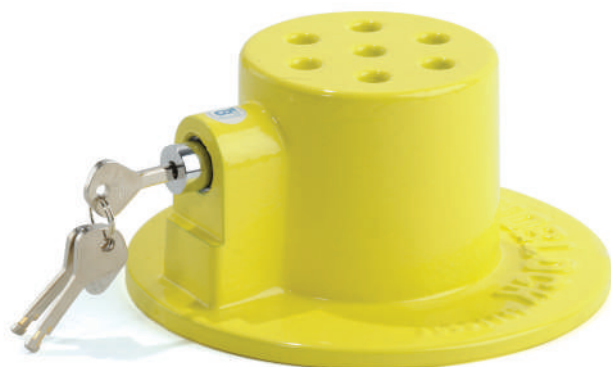

## 16KS

### ANTIFURTO PER SEMIRIMORCHIO CON PERNO DA 2".

Corpo monoblocco verniciato a polvere con flangia copribulloni.  
Possibilità di richiedere più pezzi con la stessa cifratura di chiave.



## 02KS & 03KS\*

### ANTIFURTO PER SEMIRIMORCHIO CON PERNO DA 2".

Corpo in Acciaio INOX AISI 304 classificato antitaglio e antifiama ossidrica. Possibilità di richiedere più pezzi con la stessa cifratura di chiave.

\*ANTIFURTO PER SEMIRIMORCHIO CON PERNO DA 3,5".



## 12KS

### ANTIFURTO PER SEMIRIMORCHIO CON PERNO DA 2"

Corpo in Acciaio nichelato.  
Cassetta in Acciaio Inox + Catena di sicurezza per l'ancoraggio dell'antifurto al semirimorchio.  
Unico antifurto approvato ANIA.

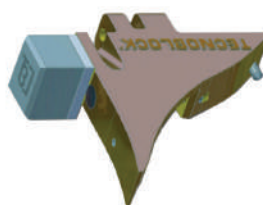

ABR37.R



ABR42.R

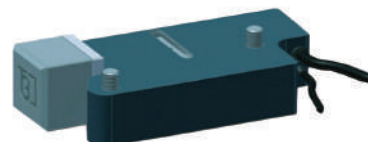

ABR G&F.R

## ABR

### ANTIFURTO BLOCCA RALLA

Impedisce lo sgancio del semirimorchio dal trattore stradale.  
Disponibile per le seguenti ralle:

- JOST JSK 37C
- JOST JSK 42K
- G&F SK-S.

Possibilità di controllo e gestione da remoto tramite sistema GSM.



# ANTIFURTO RIMORCHI

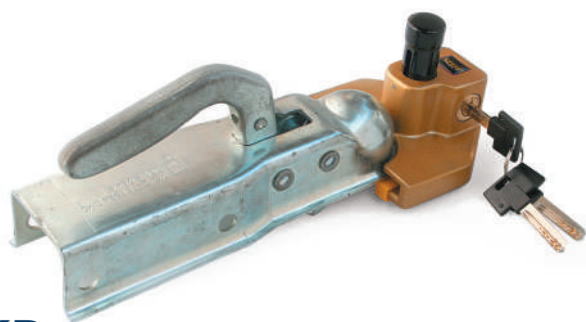

## 10KR

DISPOSITIVO DI PROTEZIONE PER ROULOTTES E CARRELLI LEGGERI.

Serratura rinforzata, completa di n°3 chiavi.



## 20KR

ANTIFURTO PER RIMORCHIO CON GANCIO AUTOMATICO

Corpo in Acciaio INOX AISI 304.

Lucchetto corazzato in ogni lato con mostrina antitrapano, completo di n°3 chiavi.



## 22KR & 32KR\*

ANTIFURTO PER RIMORCHIO CON GANCIO AUTOMATICO.

Corpo in Acciaio INOX AISI 304.

Possibilità di avere più antifurto con la stessa cifratura di chiave.

\*VERSIONE PER GANCIO MANUALE.







# FCL - PROTEZIONE SERBATOIO

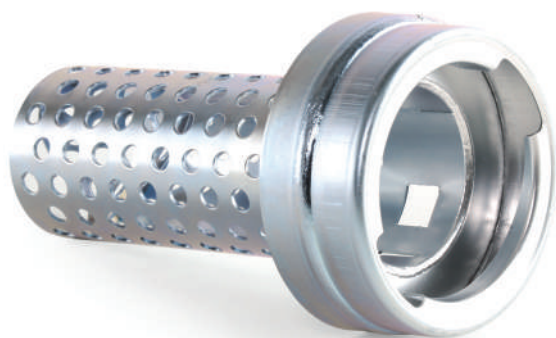

## FCL80/110/113/ATEGO

Dispositivo meccanico per impedire il furto del combustibile, mediante travaso, dal serbatoio in metallo dei Veicoli Industriali, disponibile nella versione per bocchettone con Ø80 Ø110 Ø113 e per Atego.



## FCLU/UV/UV13

Dispositivo universale per impedire il furto del combustibile, mediante travaso, dal serbatoio dei veicoli durante la sosta.

Si adatta alla maggior parte dei serbatoi, in quanto installato all'interno del bocchettone. Disponibili anche le versioni **FCLUV**, specifica per Volvo e Renault con serbatoi di alluminio, e **FCLUV13** specifica per Volvo e Renault dotati di serbatoio con flangia e sportellino a molla sotto il tappo.



## FCLUS

**FCLUS** è applicabile a tutti i serbatoi degli automezzi Scania dotati di serbatoio con bocchettone a vite interna.

Tale dispositivo previene il prelievo di carburante dal serbatoio, ed ha il vantaggio, rispetto a dispositivi analoghi, di continuare ad utilizzare il tappo originale del serbatoio.



## FCLUSR

**FCLUSR** è applicabile a tutti i serbatoi degli automezzi Scania dotati di serbatoio con bocchettone a vite interna.

Tale dispositivo previene il prelievo di carburante dal serbatoio ed ha il vantaggio rispetto a dispositivi analoghi di avere un basso profilo ed un ridotto ingombro verticale. Viene fornito di tappo con serratura.



# FCL - PROTEZIONE SERBATOIO

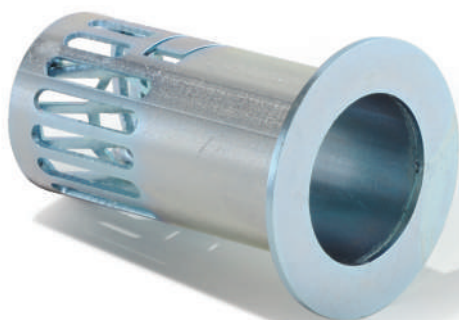

## FCLEU

### FCLEU1 EU2 EU3

Sono dispositivi BREVETTATI applicabili ai serbatoi carburante dei Veicoli IVECO Modello Eurocargo secondo queste indicazioni:

**FCLEU1** è destinato alla prima versione del modello Eurocargo, avente serbatoio in plastica con filetto bocchettone esterno.

**FCLEU2** per la seconda versione di Eurocargo, avente serbatoio in plastica con filetto bocchettone interno.

**FCLEU3** è ideato per la terza versione del modello Eurocargo (EURO 6, 2015 >), avente serbatoio in plastica con filetto bocchettone interno e diametro più piccolo delle altre versioni.

Tali dispositivi prevengono il prelievo di carburante dal serbatoio ed hanno il vantaggio, rispetto a dispositivi analoghi, di essere installati totalmente all'interno del bocchettone, senza fori, facilmente ed in pochi secondi.

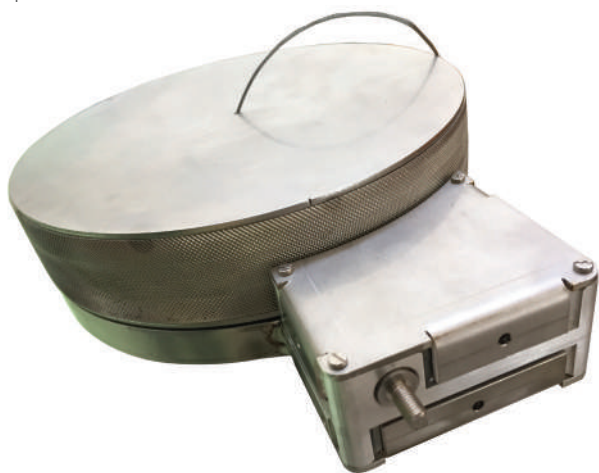

## FCR001

L'**FCR001** è un dispositivo, in domanda di brevetto, in grado di prevenire il furto di carburante dai serbatoi e gestirne l'apertura. La sua caratteristica principale è quella di poter essere controllato da remoto tramite periferica satellitare. Possibilità di gestirlo localmente con un comando a cavo o wireless.

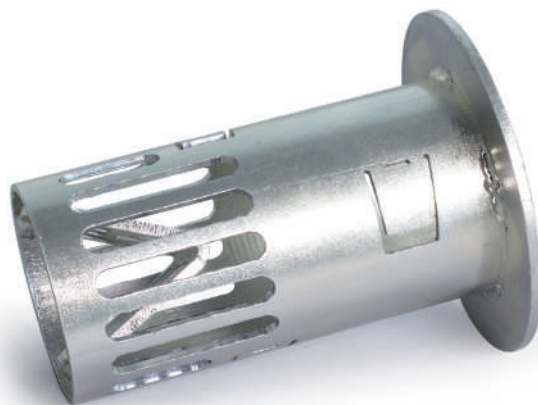

## FCLTK

Dispositivo per impedire il furto del combustibile, mediante travaso dal serbatoio dell'unità refrigerante **Thermo King**. Si adatta alle dimensioni della maggior parte dei serbatoi di plastica Thermo King con filetto bocchettone interno.



## PRT.SER01/PRT.SER02\*

### PROTEZIONE PESCANTE SERBATOIO VEICOLI INDUSTRIALI

- in acciaio INOX
- di facile installazione
- consigliato in abbinamento ai nostri antifurto carburante FCL

**\*VERSIONE SPECIFICA PER IVECO STRALIS. .**



# CLIMATIZZATORI

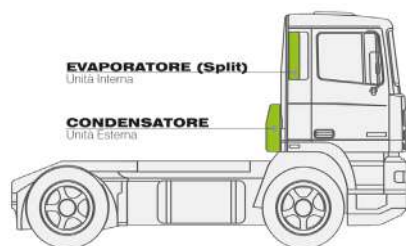

## SC0032

Climatizzatore da stazionamento (funziona a motore spento), 24V; installazione semplice e veloce: circuiti già pre caricati di gas.

Questo modello, composto da un gruppo esterno e da uno split interno di dimensioni contenute, offre 3 livelli di refrigerazione e 4 velocità di regolazione del flusso dell'aria gestibili da telecomando. 3300 Btu/h di potenza con un assorbimento di 14.5Ah.

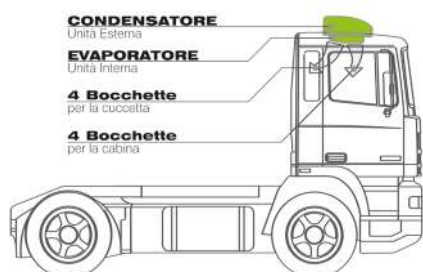

## SCCP3300

Climatizzatore da stazionamento (funziona a motore spento) 24V. Installazione semplice e veloce tramite la rimozione della botola sul tetto del veicolo.

Kit d'installazione specifici per tutti i modelli e marche di veicoli industriali.

3 livelli di refrigerazione e 4 velocità di regolazione del flusso dell'aria gestibili da telecomando.

3300 Btu/h di potenza con un assorbimento di 15Ah.

Disponibile anche la versione **SCCP7000 7000 Btu/h.**

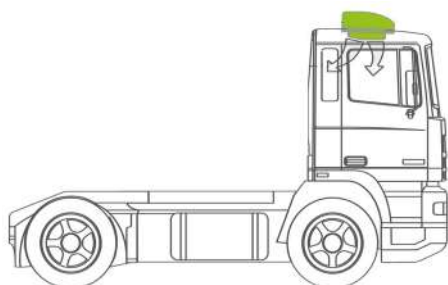

## AIRCOOLER

**AIRCOOLER®** è un dispositivo sviluppato per raffreddare l'abitacolo degli autoveicoli e migliorare il comfort del conducente e dei passeggeri. Funziona anche a motore spento ed è particolarmente indicato durante le soste. È ecologico perché utilizza acqua ed immette nell'abitacolo l'aria filtrata con un equilibrato tasso di umidità. Irrisorio il consumo di corrente. È gestito elettronicamente grazie ad un radiocomando e ad una centralina elettronica con display a LCD; disponibile sia a 12V che a 24V.





# FRIGORIFERI



## FG029

Frigorifero portatile 29Lt, temperatura interna regolabile da -10°C a +10°C, dim. est. 510x345x385 dim.int. 435x275x315mm gas refrigerante R134A. Cestello interno portavivande.



## FG041

Frigorifero portatile 41Lt, temperatura interna regolabile da -10°C a +10°C, dim. est. 610x385x400 dim.int. 525x290x330mm cestello interno portavivande gas refrigerante R134A.



## FRIGORIFERI SPECIFICI DA INCASSO

Frigoriferi specifici da incasso 12/24V temperatura interna regolabile da -10°C a +10°C. Disponibili per:

### VEICOLO:

DAF CF

DAF XF

DAF 105

MERCEDES

SCANIA

VOLVO

### CODICE PRODOTTO:

FDCF35

FDXF35

FD0544/FD0535

FACT25

FSCA33/FSCA35/FSCA44

FVFH26/FV0031/FV0047



## KIT CONDENSATORE FRIGORIFERO

**KIT GRUPPO REFRIGERANTE FRIGORIFERO PER IVECO STRALIS**

**E MAN** sono due unità refrigeranti indicate per il mobile termico installato sui veicoli IVECO Stralis e MAN.

L'unità comprende il termostato per la regolazione della temperatura.

**FIST00** - 12/24V per IVECO Stralis.

**FMAN00** - 12/24V per MAN.

Peso 8,6 Kg.

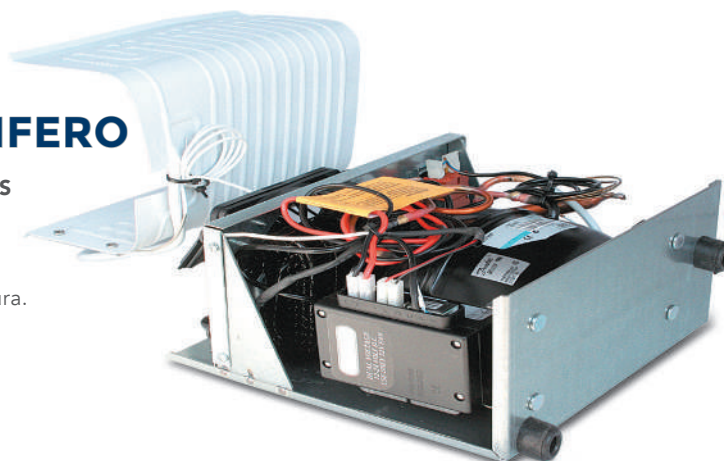



# ACCESSORI



## SENSORE PARK

Linea di sensori di parcheggio che comprende:

### PFI0357.S

Sensore di parcheggio elettromagnetico posteriore con switch.

### PFI0358.S

Sensore di parcheggio elettromagnetico anteriore con led e interruttore.

### PFI0359.S

Sensore di parcheggio elettromagnetico posteriore con display.



## CENTRALINA COMMON RAIL

Dispositivo per il risparmio del carburante applicabile limitatamente a veicoli che presentano un motore TURBO DIESEL CON SISTEMA COMMON RAIL.

Il suo codice commerciale è MKC, ed è composto da una centralina e da un cablaggio associato, che varia a seconda della tipologia dell'auto su cui verrà installato.

L'installazione del modulo è veloce e sicura, non interferisce in nessun modo con il motore o altri elementi dell'auto.



## TRIANGOLO

TRIANGOLO DI EMERGENZA OMOLOGATO CE.



## DEFLETTORI

DEFLETTORI SPECIFICI PER DAF, IVECO, MAN, RENAULT, SCANIA, VOLVO E MERCEDES.





# ACCESSORI



## TAPPI AD BLUE

**TUC01** non ventilato per IVECO.

**TUC03** non ventilato per DAF, MAN, MERCEDES BENZ.

**TUC06** ventilato per SCANIA.

**TUC08** ventilato per RENAULT (MAGNUM solo bocchettone largo) e VOLVO.

**TUC09** ventilato per DAF LF45-55 e CF65.

## COPRIDADO

I copribulloni per veicoli industriali, realizzati in ABS, migliorano l'estetica del veicolo e proteggono dalla corrosione.

ARTICOLO	COLORE	DADO	CERCHIO
CNF 32	CROMATO	CH32	FERRO
CNF 33	CROMATO	CH33	FERRO
CNL 32	CROMATO	CH32	LEGA
CNL 33	CROMATO	CH33	LEGA

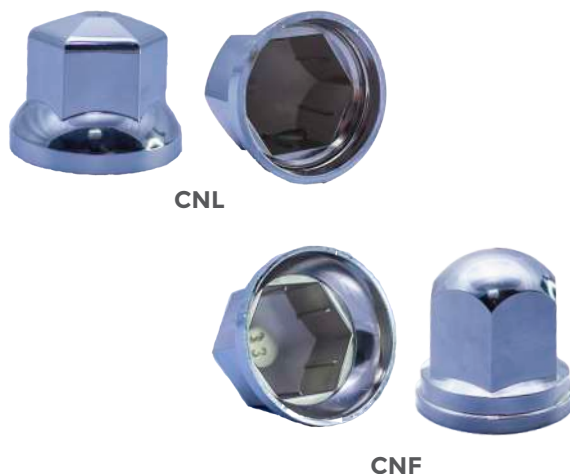

## KIT RETRO 7"

TV 7" colori digitale terrestre integrato TLC02

Telecamera notturna LED TLN02